

バウンサーテーブル

取扱説明書

- このたびは、お買い上げいただきありがとうございます。ご使用前に、必ずこの取扱説明書をよくお読みのうえ正しくお使いください。
- 本書は、いつでもご覧になれる場所に大切に保管してください。また、本製品を他の方にお譲りになる場合は、必ず本書も併せてお渡しください。
- 本書に使用しているイラストは、組み立て方法などをわかりやすくするため現物とは多少異なることがあります。

バウンサーテーブルの対象年齢は、バウンサー本体の対象年齢に合わせて表示をしております。実際には、お使いいただくお子さまの腰回りの安定や背丈を考慮して、バウンサーテーブルの使用を開始していただくよう、お願いいたします。

セット内容

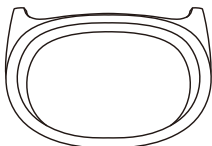

テーブル本体

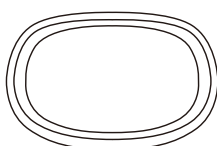

テーブルトレイ

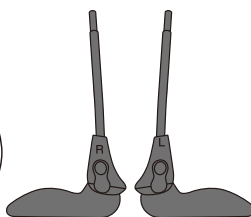

脚部(左右)

セットイメージ

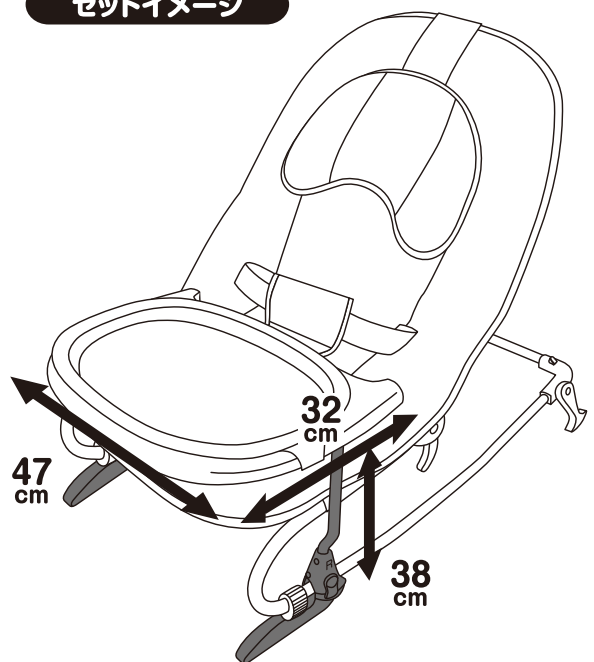

組み立てイメージ

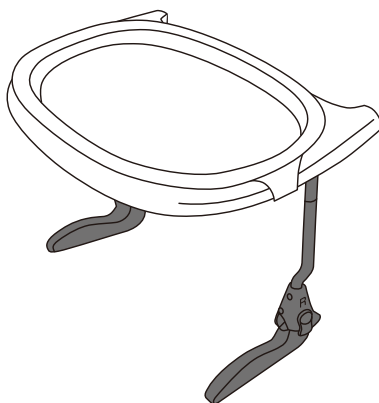

使用上のご注意 安全のため必ずお守りください。

※重要な項目ですので、ご使用前に必ずお読みください。

警告 この表示は、「死亡または重傷などを負う可能性が想定される」内容です。

- 本バウンサーテーブルは、西松屋オリジナルのロッキングバウンサーに装着するバウンサーテーブルとして開発されたものです。
- ご使用前に、本バウンサーテーブルが適合するバウンサーか、必ずご確認ください。適合していないバウンサーの場合は、無理に取り付けて、ご使用されることは避けてください。
- バウンサーテーブルとトイバーの同時使用はできません。バウンサーテーブルをご使用の際は、トイバーを外してから、バウンサーテーブルの取り付けを行ってください。
- バウンサーテーブルの脚部をバウンサーのフレームに固定する際、緩みなく確実に固定されていることを確認してください。
- バウンサーテーブルを持って、バウンサー本体を移動させることは避けてください。
- 高い所、傾斜のある場所、凹凸のある場所、火気のある場所など、危険な場所では決して使用しないでください。必ず平らな床の上で、バウンサーと一緒にご使用ください。
- 本バウンサーテーブルは室内でご使用していただくことを前提に設計されております。車内や屋外では使用しないでください。
- 本バウンサーテーブルは、テーブル本体、テーブルトレイ、脚部に分かれますが、テーブル本体及び脚部の分解・組立・改造は絶対に行わないでください。
- バウンサーテーブルに腰掛けたり、バウンサーテーブルの上に立ちあがったりしないでください。転倒する危険性があります。
- テーブルトレイは安全に固定するために、テーブル本体への取り付けを固くしています。テーブルトレイが確実に、テーブル本体に固定されたことを確認した上で、お使いください。
- 本体に変形や破損等が生じた場合は、直ちにご使用をおやめください。
- 本品をバウンサーテーブルとして以外の目的にご使用しないでください。

耐荷重:10kg

どり~むバウンサー、スイートバウンサーに着脱する場合

取り付ける前に

各製品に付属の「取扱説明書」をご確認の上、以下の状態にセットしてください。

- ①トイバーをはずします。
- ②フットストッパーを立ててください。(オン状態)
※テーブルを使用する際は、ロックをしない状態で使用してください。

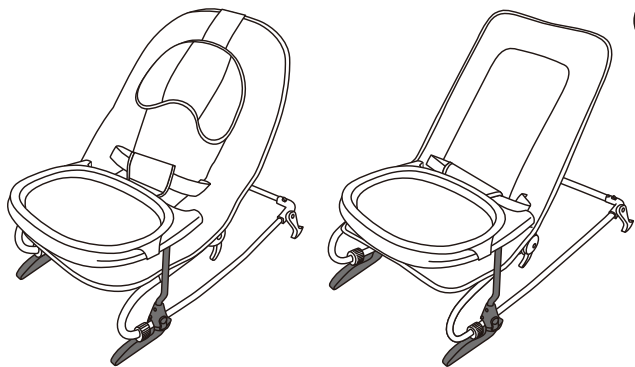
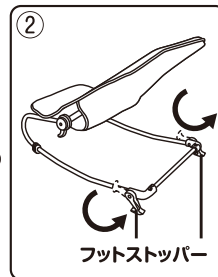

テーブルの組み立て方

- ①脚部をテーブル本体の差し込み口に「カチッ」と音がするまで差し込みます。

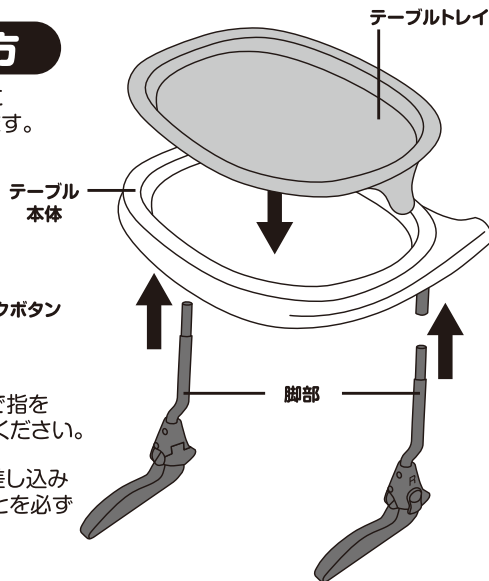
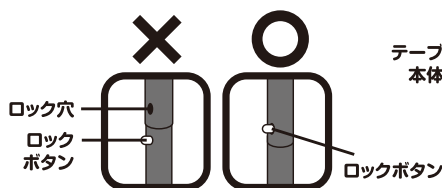

テーブルトレイの取り付け方

- ①片方のタブをテーブルにしっかり引っ掛けます。
- ②反対側のタブを外側にそるよう力を加えながら少し下に伸ばし、テーブルのヘリに引っかけてください。

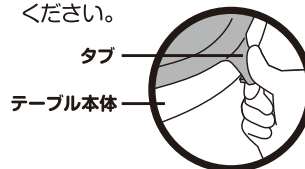

テーブルトレイの取り外し方

片方のタブをめくりあげて外してください。

※テーブルトレイを使用中に簡単に外れないよう、取り付けはきつく調整してあります。

テーブルの取り付け方:a

- ①ロックボタンが外側に向くようにして、ロックを解除して、脚部が内側に曲がる状態にしてください。

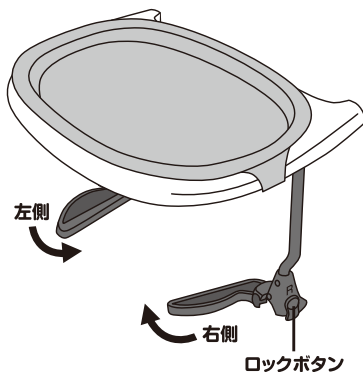

- ②テーブルの左端を左手で、右脚部を右手に持ち、テーブルを斜めにして左脚部をバウンサーの下に潜らせます。続けて右脚部もバウンサーの下に潜らせます。次に、左脚部と右脚部のグリップ部をボトムフレームの上に仮置きします。仮置きの際に、グリップ部をボトムフレームの上を滑らせ、固定したい位置まで動かします。

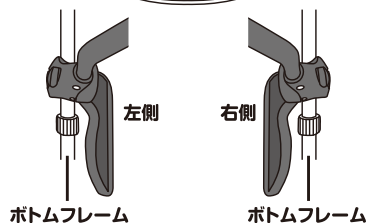
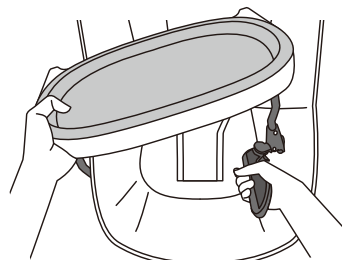

- ③バウンサーのボトムフレームとテーブル脚部のグリップ部を一緒に軽く持ち上げ、テーブル脚部の下側を内側から外側に曲げることで、グリップ部をロックさせてください。脚部を左右に押し、確実にロックされていることを必ず確認してください。



※テーブルのグリップ取り付け位置はバウンサーフレームの止め具より前、リングストッパーまでの間に左右ほぼ同じ位置になるよう取り付けてください。

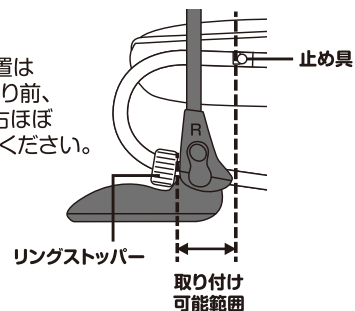

注意 テーブルトレイを取り付ける際、手や指をはさまないように注意ください。

警告 取り付け後、グリップボタンがしっかりロックしていることを、再確認してください。

ドットベビーバウンサーシリーズに着脱する場合

取り付ける前に

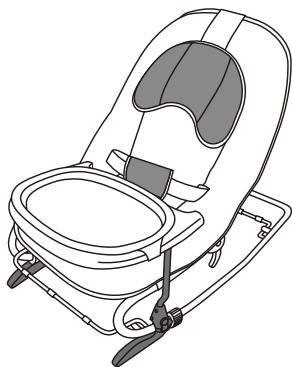

各製品に付属の「取扱説明書」をご確認の上、以下の状態にセットしてください。

- ①トイバーをはずします。
 - ②後ろ側のフットストッパーを立ててください。
(ロックしない状態)
 - ③前側のフットストッパーはオフにします。
(ロックする状態)
- ※テーブルを使用する際は、ロックをしない状態で使用してください。
- ④前側のリングストッパーを取り付け部から7cmくらい左右共に離してください。

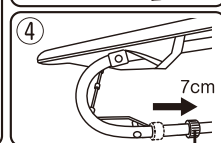
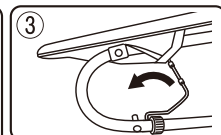
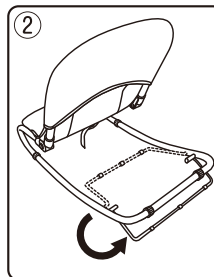

リングストッパー

テーブルの取り付け方:b

- テーブルの取り付け方:aの①～③と同じ要領でバウンサーに取り付けます。

※その際、取り付け位置を両脚とも、バウンサー前側ストッパーの取り付け部近くにしてください。

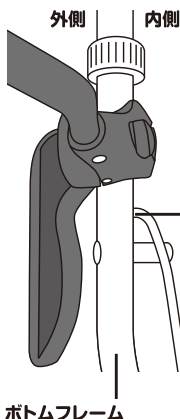

※両脚とも、バウンサー前側ストッパーの取り付け部近くに取り付けてください。

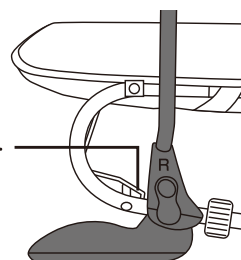

ご使用に際して

- トイバーとテーブルの同時使用はできません。

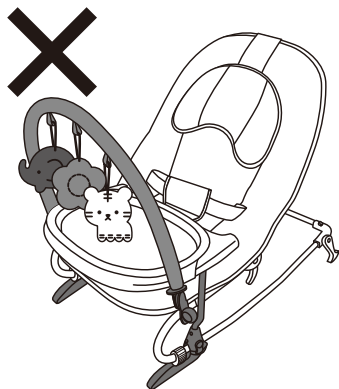

- テーブルに腰かけたり、テーブルの上立つことは危険です。

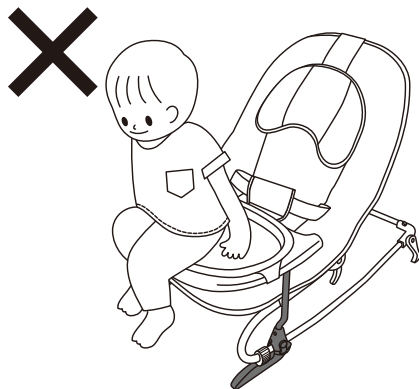

- バウンサーからテーブル本体だけを取り付けたり、取り外したりするのは禁止です。

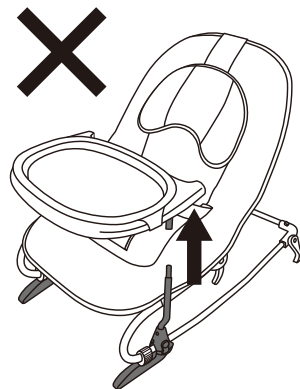

- 後ろのストッパーをオフ(ロックする状態)にしたまま使用しないでください。

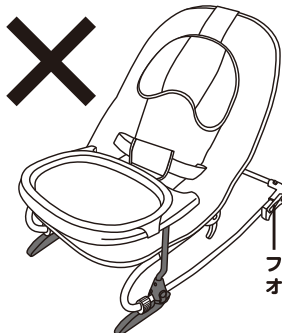

- ドットベビーバウンサーは前ストッパーをオン(ロックしない状態)にしたまま使用しないでください。後ろのストッパーをオフ(ロックする状態)にしたまま使用しないでください。

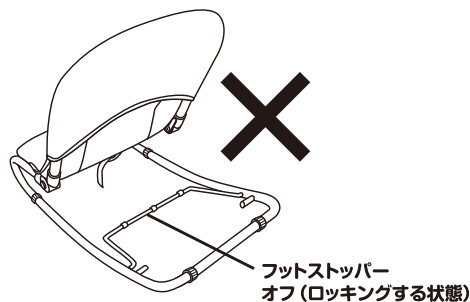
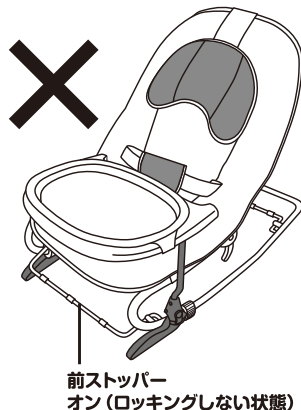

お手入れ方法

テーブルトレイ

食器用洗剤で洗えます。スポンジややわらかい布を使用し、たわしやスチールウール、クレンザー等のご使用は、避けてください。また、食器用洗浄機のご使用は、テーブルトレイが熱で変形する場合がありますので、避けてください。

テーブル本体、脚部

湿らせた布などで汚れを拭き取り、風通しの良い日陰で自然乾燥してください。油をさしたり、水につけたりしないでください。フレームの中に水が入りますと、錆を発生させる原因になります。また、研磨剤やシンナーなどの化学薬品を使用しないでください。

この商品の品質で、お気づきの点がございましたらお手数ですが下記までご連絡ください。

販売元 株式
会社

西松屋チェーン

〒671-0218 兵庫県姫路市飾東町庄266-1

お客様相談窓口フリーダイヤル



携帯・PHS OK

0120-7-24028

受付時間10:00～18:00(土・日・祝日・弊社所定休日を除く)

MADE IN CHINA