

ベビーサークル★パステル

取扱説明書

対象年齢 5ヶ月～3歳頃

- このたびは、お買い上げいただきありがとうございます。ご使用前に、必ずこの取扱説明書をよくお読みのうえ正しくお使いください。
- 本書は、いつでもご覧になれる場所に大切に保管してください。また、本製品を他の方にお譲りになる場合は、必ず本書も併せてお渡しください。
- 本書に使用しているイラストは、使用方法などをわかりやすくするため現物とは多少異なることがあります。

●材質

パネル：ポリエチレン
 キャップ：ポリプロピレン
 ジョイント：ポリプロピレン
 おもちゃ：ポリプロピレン、鉄
 吸 盤：ポリ塩化ビニル

●設置面積のめやす

長方形：約1.7m²
 正七角形：約2.0m²

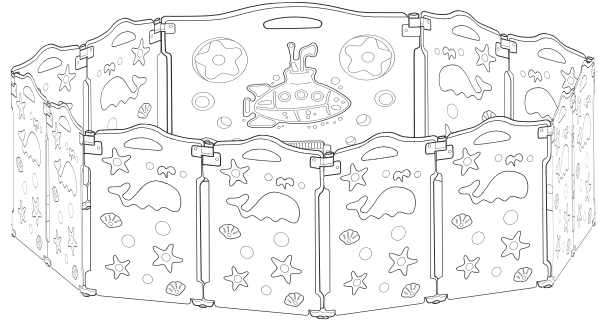

セット内容

- おもちゃパネル……1枚

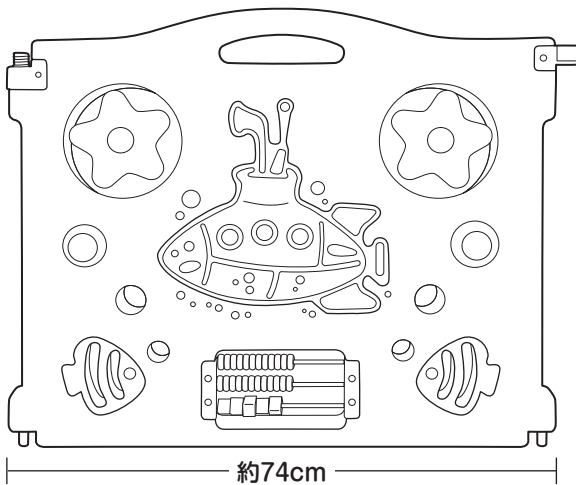

- 標準パネル……12枚

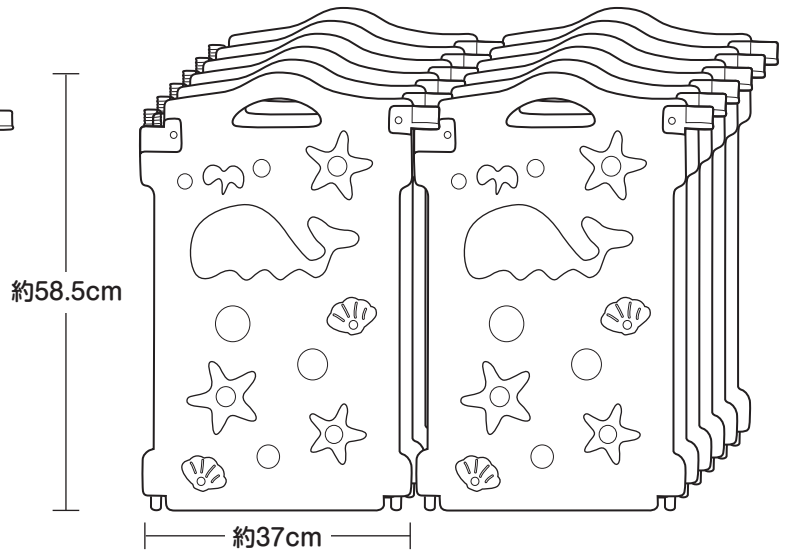

- キャップスクリュー……14個（予備1個を含む）

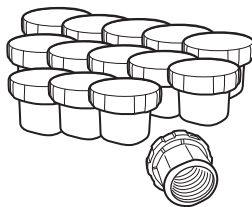

- ボトムジョイント……14個（予備1個を含む）

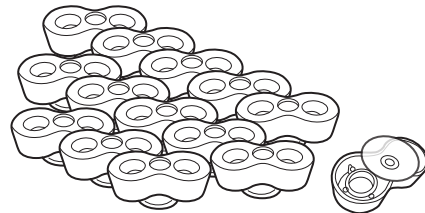

※お買い上げ時、一部のキャップスクリューとボトムジョイントは標準パネルに仮止めされた状態で梱包されています。組み立ての前にキャップスクリューとボトムジョイントの総数をご確認ください。

※お買い上げ時の箱は収納にお使いいただけます。廃棄せずにお持ちください。

使用上の注意

安全のため必ずお守りください。
※重要な項目ですので、ご使用前に必ずお読みください。

ここに示した警告および注意は、安全に関する重要な内容を記載しておりますので、必ずお守りください。
お読みになられた後も、大切に保管してください。

⚠ 警告 この表示は、「死亡または重傷などを負う危険性が想定される」内容です。

- 保護者の方が組み立ておよび設置を行い、本体に変形や破損が無いことを確認したうえでご使用ください。本体が正しく組み立てられていないと、危険な事故の原因となります。
- 本製品をゲートのように使用しないでください。必ず連結して閉じたサークルの状態でご使用してください。

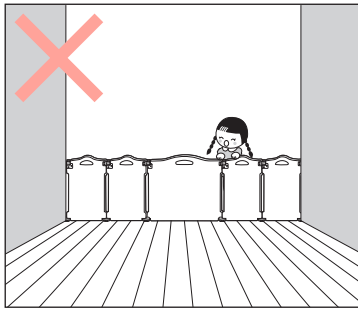

- キャップスクリューをしっかり締めてご使用してください。キャップスクリューが緩むとパネルが動いたり、外れたりしてけがや事故の原因となります。
- 誤飲などの事故を防ぐため、小さなパーツやビニール袋はお子さまの手の届かないところに保管してください。
- 本体を階段の降り口、テーブルの上などの高い場所や、ガラス戸の近くに設置しないでください。ご使用中に本体が動き、けがや事故の原因になることがあります。

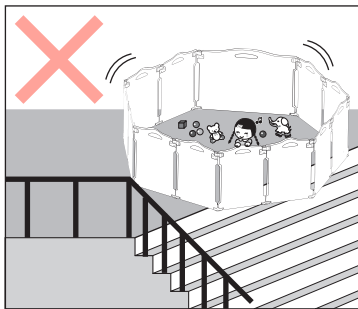

- 本製品は水平で平らな場所に設置してご使用してください。
- 本製品を屋外でご使用にならないでください。本製品は屋内専用です。

- 本製品が安全な状態に保たれていることを定期的にご確認ください。
ご確認部分：パネルのガタや変形、パネルを固定している上側のキャップスクリューの締め具合
- 暖房器具の熱風の吹き出し口の前や、火のそば、ホットカーペットの上などやけどの危険のあるものの近くへの設置やご使用は、絶対に行わないでください。事故や本体の破損の原因となります。
- お子さまがおもちゃパネルの開口部分や、パネルとパネルとの接続部分に足を掛けてよじ登らないように注意してください。

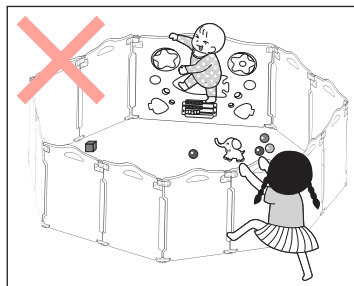

- ご使用中はお子さまだけにせず、必ず保護者の方が付き添うようにしてください。お子さまが予期しない行動をとり、けがや事故の原因になることがあります。

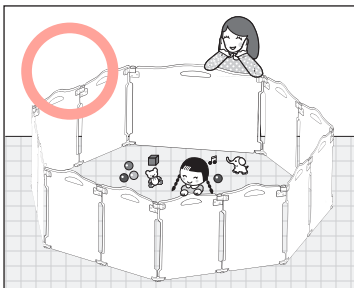

- 対象年齢内のお子さまでも、成長の度合いにより危険な使用方法になる場合があります。この場合は保護者の方の判断でご使用を中止してください。
- 本体にぶら下がったり、登ったりすることは絶対に行わないでください。けがや事故、本体の破損の原因となります。

- 本体や本体付近に踏み台となるようなものを置かないでください。また、踏み台となるようなものに登って本体を乗り越えるなどの行為は、絶対に行わないでください。けがや事故の原因となります。

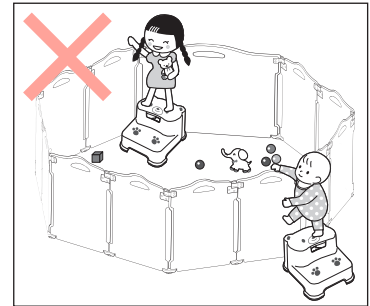

- お子さまを本体内に入れたまま、本体を動かしたり、持ち上げたり、移動したりしないでください。
- 本体の破損や変形が発生した場合は、すぐに使用を止めてください。
- お子さまに絡みつくような長いひも、口を塞ぐおそれのあるものや口に入って詰まるおそれのあるものを本体に取り付けたり、本体内に入れたりしないでください。誤飲事故や窒息事故のおそれがあります。
- 本体内に犬や猫などのペットを絶対に入れないでください。犬や猫などのペットにはご使用になれません。

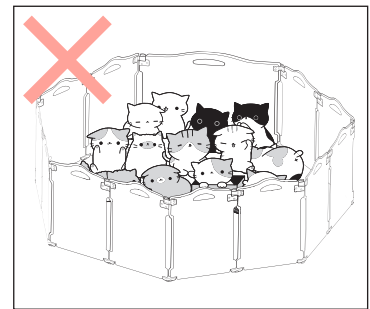

- 本製品の分解、修理、改造は絶対に行わないでください。

⚠ 注意 この表示は、「傷害を負う危険性または物的損害が発生する可能性が想定される」内容です。

- 本製品はお客様による組み立てが必要です。本書をよくお読みのうえで正しく組み立ててご使用ください。
- 本製品を組み立てる際は、お子さまや周辺のものに接触しないように細心の注意を払ってください。
- 組み立て時に、指や手を挟まないように注意してください。
- パネルが床や畳に設置する部分に吸盤が付いていますが、ご使用中に本体が動いて吸盤が外れると、パネルの底で床や畳に傷をつけることがありますのでご注意ください。
- パネルの接続部にお子さまの衣服のひもなどが引っかかるように注意してください。
- 床から吸盤をはがしたときに、床の塗装が吸盤に付くことがあります。

- 吸盤はご使用にならない場合でも取り外さないでください。
- 本体内にふとん、マット、マットレス等を入れてご使用にならないでください。
- 他のお子さまが、本体内のお子さまにいたずら等をしないように注意してください。
- 本製品を投げたり、ぶついたり、乱暴な扱いをしないでください。本製品の破損の原因になります。
- 本体をご使用にならない時は、お子さまが近づけない場所に置か、お買い上げ時の箱に収納してください。
- 本来の使用方法から逸脱した使用をされた場合は、いかなる破損も保証の限りではありませんのでご注意ください。

組み立てかた

1 パネルの上下を返して置き、スクリー側ジョイント軸にボトムジョイントを差し込みます。

※トップジョイント側のジョイント軸にボトムジョイントを差し込むと、パネルの連結ができなくなります。

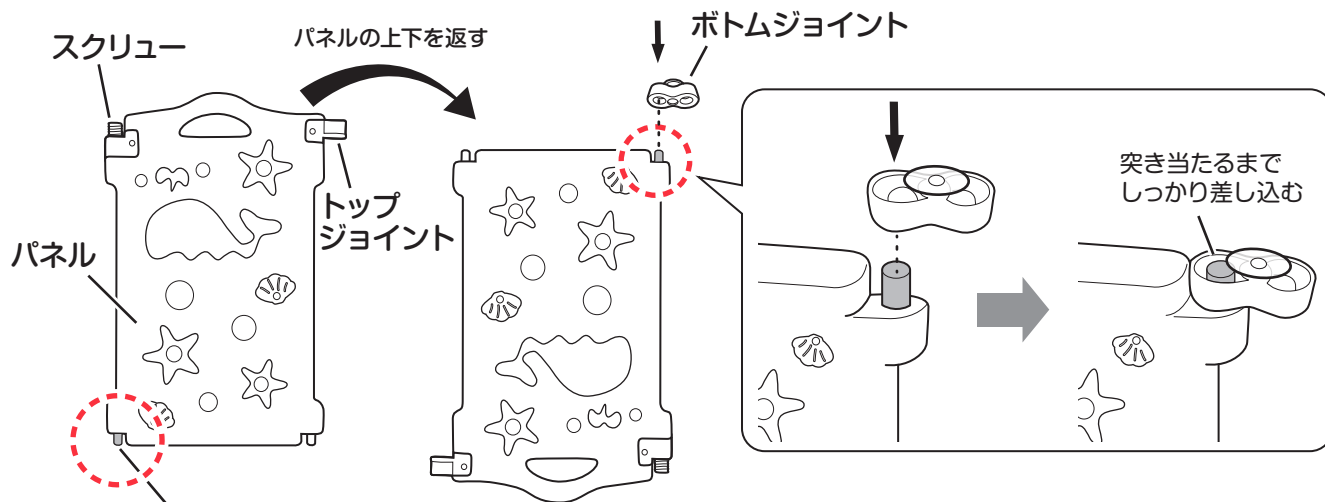

※お買い上げ時、標準パネルは2枚ずつ連結されています。
このまま組み立てることができますが、以下をご確認ください。
ボトムジョイント：突き当たるまでしっかり差し込む
キャップスクリー：締め付けられている場合は、緩めるか外しておく

2 連結するすべてのパネルにボトムジョイントを差し込みます。

サークルの大きさや形

パネルの数を変えたり、ジョイント部でパネルの向きを変えたりすることで、大きさや形が違うサークルを組み立てることができます。

サークルの形に応じて、あらかじめボトムジョイントの向きを変えておくと、組み立てが楽になります。たとえばパネル同士を直角にする場合は、右図のようにボトムジョイントの向きを45度にしておきます。



3 下図 A、Bの差し込み位置を合わせて、パネルの上から押し込みます。

※おもちゃがサークルの内側に向くように、おもちゃパネルを基準にして標準パネルを連結してください。

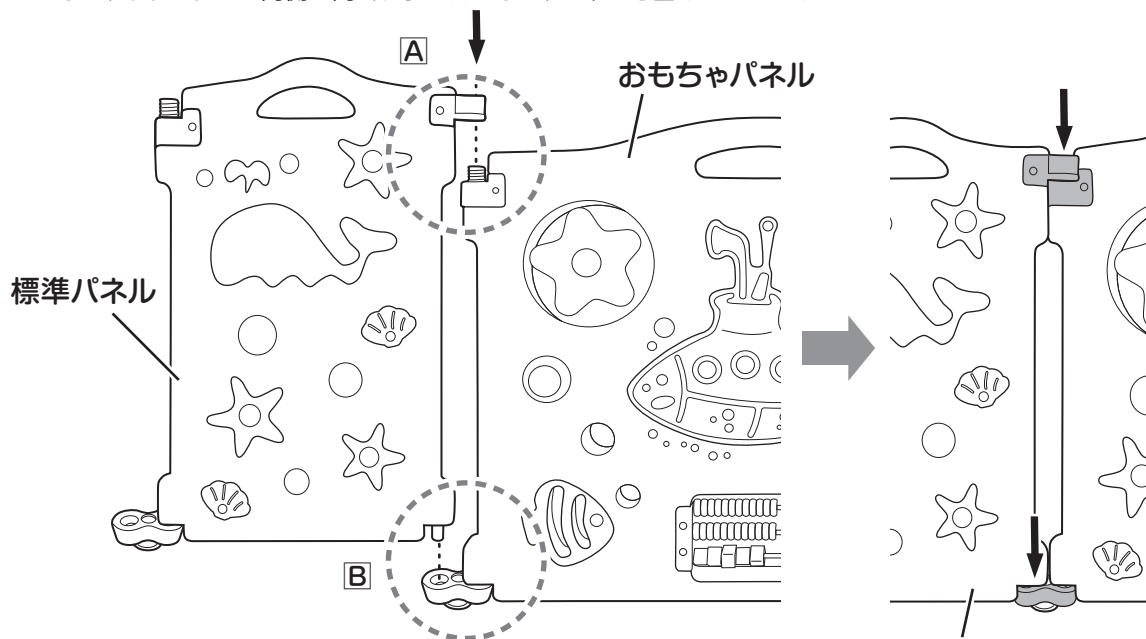

注意 パネルを押し込む際に、指や手をはさまないようにご注意ください。

突き当たるまで
しっかり差し込む

4 パネルを連結し、サークルの形を整えます。

※パネルの両側はすべて連結し、閉じたサークルの状態にしてください。片側を連結せず、開いた状態のままではお使いにならないでください。

※フローリングなどの床面の場合は、ボトムジョイントの吸盤を使って固定することができます。

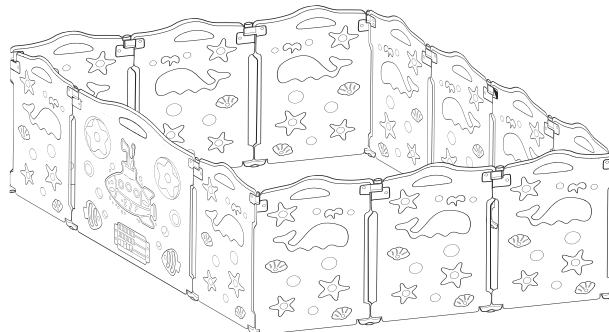
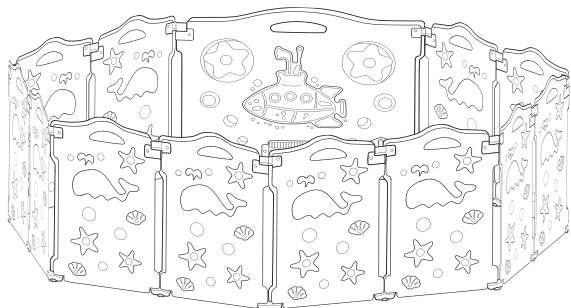

⚠注意

- 組み立てる際に、お子様や周囲のものにご注意ください。
- 必ず連結して閉じたサークルの状態で使用してください。
- じゅうたんの上でご利用になる場合に、ボトムジョイントの吸盤が、返ってサークルを不安定にさせる場合がありますので、その場合は、ボトムジョイントから吸盤を外してご利用ください。
- ジョイントの構造上、相互に接続するパネルを90度より小さい角度では設置できませんので、ご注意ください。

5 キャップスクリューを締めます。

キャップスクリューを締めるとパネルの位置が固定されます。

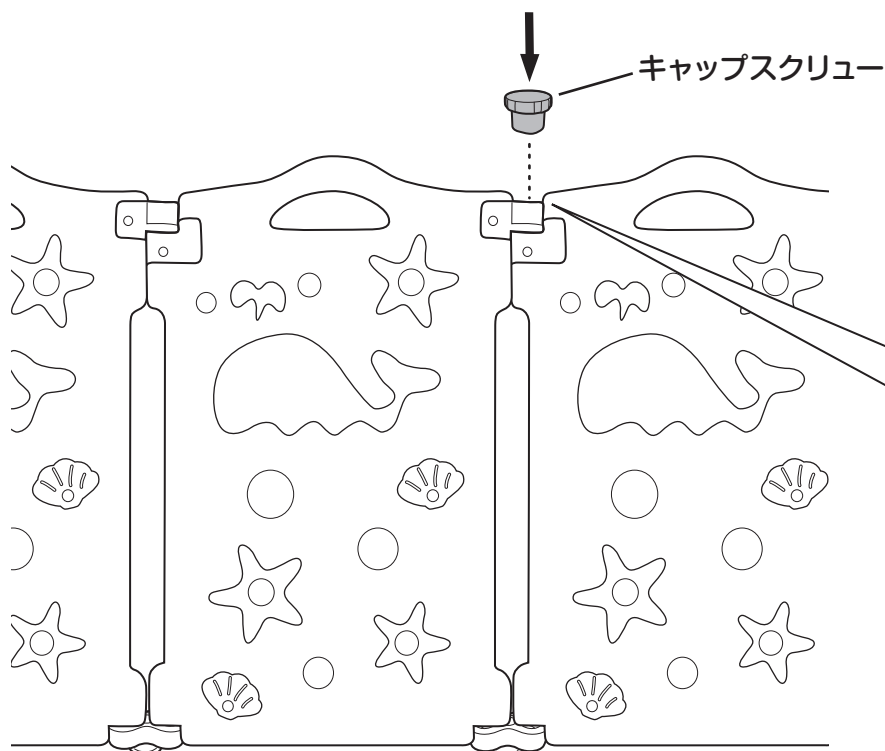

⚠警告

キャップスクリューをしっかり締めて使用してください。キャップスクリューが緩むとパネルが動いたり、外れたりしてけがや事故の原因となります。

6 パネルをゆすってみて、キャップスクリューやボトムジョイントに緩みがなく、パネルが外れたりしないことを確認してください。

パネルについて

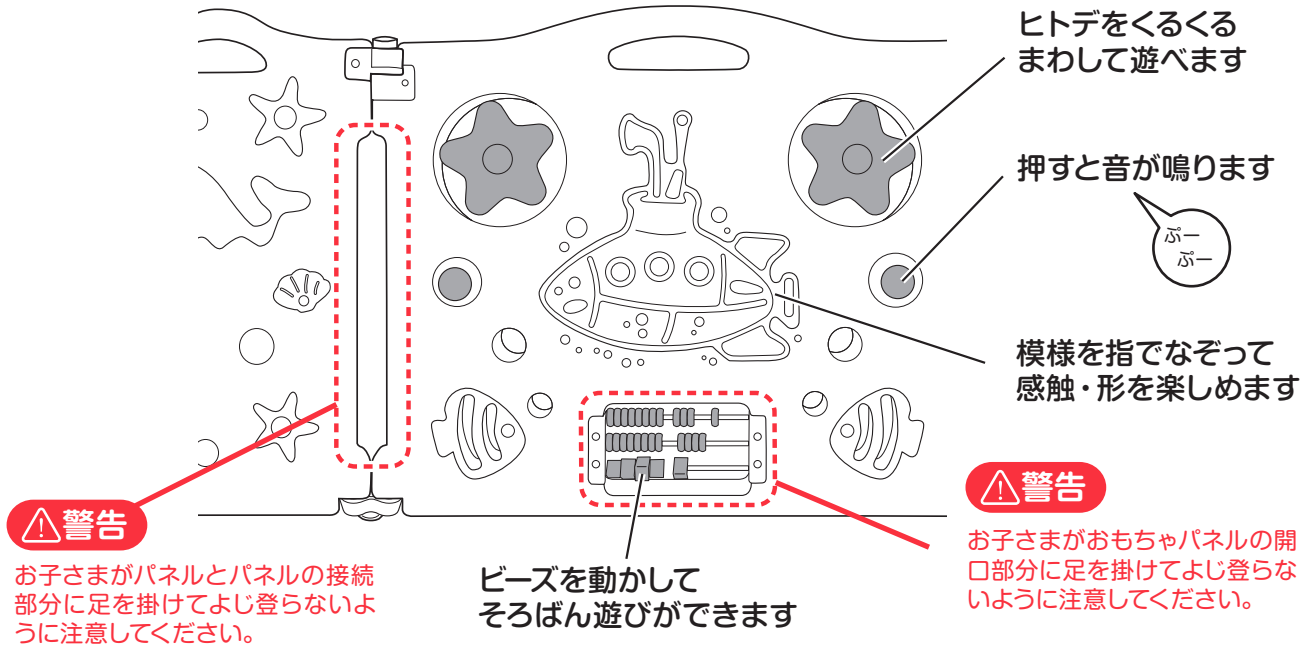

別売 ベビーサークル★パステル専用<拡張パネル>

ベビーサークル★パステルのパネル4枚セットです。
拡張パネルを連結すれば、さらにバリエーションが広がります。

※ベビーサークル★パステル専用の拡張パネルです。ベビーサークル★パステルミニには対応しておりません。

<拡張パネルセット内容>

- 標準パネル……4枚

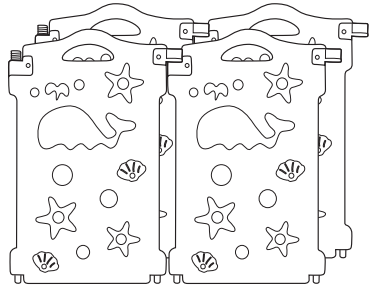

- キャップスクリュー……4個



- ボトムジョイント……4個



<拡張パネル展開例>

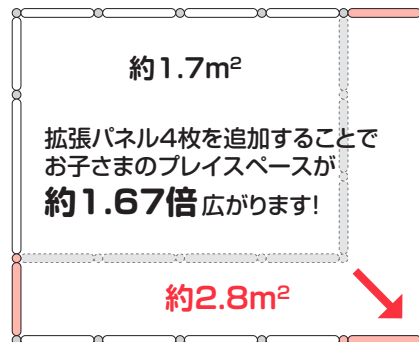

- ベビーサークル★パステル・パネル
- 拡張パネル

お部屋のスペースに合わせて
色々なレイアウトが展開できます!

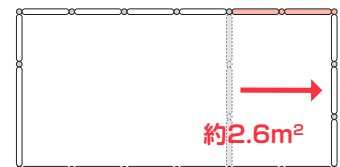
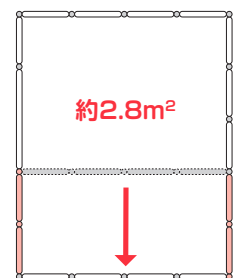

※拡張パネルはお取り扱いのない店舗がございますので、お求めの際は、店舗スタッフにご確認ください。

注意

ベビーサークル★パステルは、2セットを連結させて使用することができます。
ご使用になる場合、極端に細長いレイアウトにいたしますと、不安定になり倒れる危険がありますので
短辺側のパネルは標準パネル4枚以上にご確認ください。

お手入れ・収納のしかた

- お手入れ 湿らせた布などで汚れを拭き取り、風通しの良い日陰で自然乾燥してください。
※油をさしたり、水につけたりしないでください。
※研磨剤やシンナーなど化学薬品は使用しないでください。
- 収納 収納や持ち運びには、お買い上げ時の箱をご使用ください。分解は組み立て手順を逆行で行ってください。
 - ①キャップスクリューを取り外します。
 - ②パネルを外し、ボトムジョイントを引き抜きます。
キャップスクリュー、ボトムジョイントは袋などにまとめてください。
 - ③お買い上げ時の箱に収納します。

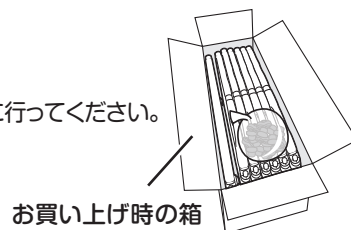

「標準使用期間」について

本製品の標準使用期間は、使用状況や保管状態により異なりますが、**ご使用開始時から3年間**が目安になります。標準使用期間を経過した場合、可動部位の摩耗や劣化により、本来の性能を維持できず危険をまねくおそれがあります。不測の事態に備え、ご使用をお控えください。

保証基準

- ①本製品の品質保証期間は、お買い求めになった日より1年間です。
- ②保証期間内に、部品や付属品の欠品・加工不良など、当社の責任によるものは無償保証させていただきますが、お客様の責任によるものは保証対象外になります。
- ③保証期間内でも次の場合は保証対象外とさせていただきます。
 - ・プラスチック部分の自然劣化による変色
 - ・縫製品や樹脂部の紫外線劣化
 - ・故意によるフレームや樹脂部の破損、縫製品の破損や破れ
 - ・お客様の間違った使い方、または改造、不適切な修理、手入れ不良による故障や損傷
 - ・火災、地震、水害、落雷、その他の天災地変による故障および損傷
 - ・保証書のご提示がない場合
- ④原則として、一度ご使用になった製品は、部品や付属品の欠品・加工不良のものを除き保証対象外になります。
- ⑤保証書は日本国内においてのみ有効です。海外からの保証サービスは受付できません。
- ⑥ご贈答、ご移転などで保証書に記載の販売店で保証サービスが受けられない場合は、お客様相談窓口にご相談ください。
- ⑦製造終了後の製品については、必要部品の在庫がなくなった場合、保証できない場合がございます。
- ⑧保証書は本書に明示した期間、条件のもとにおいて無償保証をお約束するものです。保証書によってお客様の法律上の権限を制限するものではありません。
- ⑨ネットオークション、フリーマーケット、リサイクルショップ等の非正規流通経路にてご購入された製品は使用履歴等が不明なため、弊社の保証対象からは除外させていただきます。

※品質向上のため、予告なしに一部仕様変更する場合がありますのでご了承ください。

この商品の品質でお気づきの点がございましたらお手数ですが下記までご連絡ください。

販売元

株式会社

西松屋チェーン

〒671-0218 兵庫県姫路市飾東町庄266-1

お客様相談窓口フリーダイヤル

0120-7-24028

携帯・PHS OK

受付時間 10:00~18:00(土・日・祝日・弊社所定休日を除く)