



足けりバイク

ENJOY RIDE basic

[取扱い・組立説明書]

このたびは、「SmartAngel 足けりバイク ENJOYRIDE basic」をご購入いただきありがとうございます。取扱説明書を必ずお読みいただき、安全上の注意事項をご理解のうえ、保護者の方がお子様に説明してください。不適切な取扱は事故につながる恐れがあります。また、本書はいつでも参照できるように大切に保管してください。

1. 梱包内容
2. 足けりバイクについて
3. 各部分の名称
4. 安全上の注意事項
5. ハンドルとサドルの調整
6. 乗車前の点検事項
7. 廃車の注意事項
8. 組み立て方法

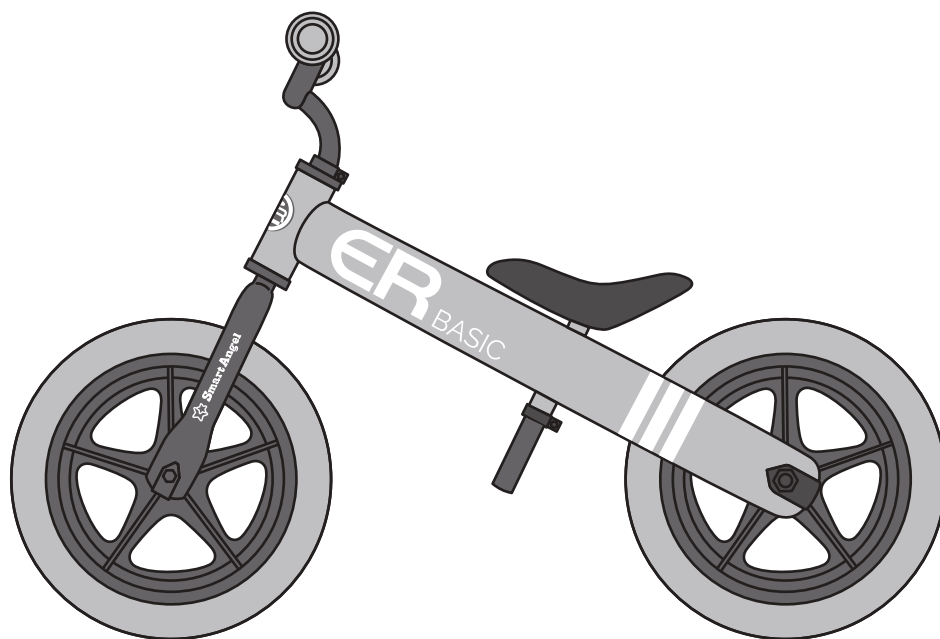

対象年齢 3 歳以上
耐荷重：20kg

材 質

ハンドルグリップ：ノンフタル酸 PVC
ハンドル：スチール
フレーム：スチール
タイヤ：発泡 EVA
ホイール：ポリプロピレン
サドルシート：ポリウレタン

1. 梱包内容

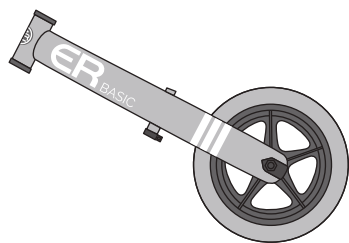

本体フレーム×1（後輪付）

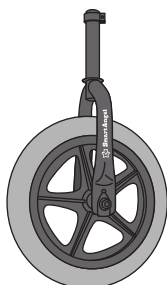

前輪フォーク×1（前輪付）

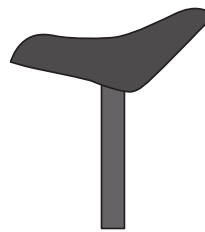

サドル×1

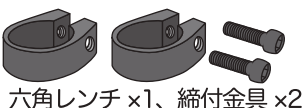
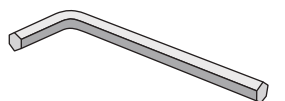

六角レンチ×1、締付金具×2

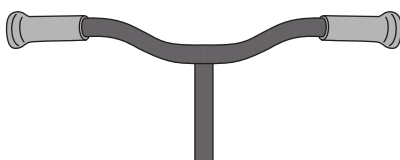

ハンドル×1

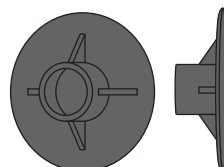

車輪軸キャップ×2

※締付金具は梱包状態で本体フレーム、前輪フォークにそれぞれ取り付けられています。
※車輪軸キャップは梱包時の製品の保護のための部品です、開梱後は取り外してご使用ください。

2. 足りバイクについて

足りバイクとは

ペダル、チェーンがない自転車で、足で地面をけて前に進みます。幼児が本格的な自転車に乗る前に遊びながらバランス感覚をやしなうことができます。

消費者庁からの注意喚起

消費者庁から「ペダルなし二輪遊具の事故防止について（注意喚起）」がリリースされました。本製品は正しい使用法を守らないと重大な事故につながる危険があります。特に以下の3点については注意を呼びかけています。本製品をご使用の際にも必ず守ってください。

1) 道路で使用しない

足りバイクは道路交通法で定められた「自転車」には該当せず、車道を走ることはできません。道路を走ると、止まることができず車道に飛び出して自動車との重大事故につながる可能性もあります。道路での使用は絶対にやめましょう。

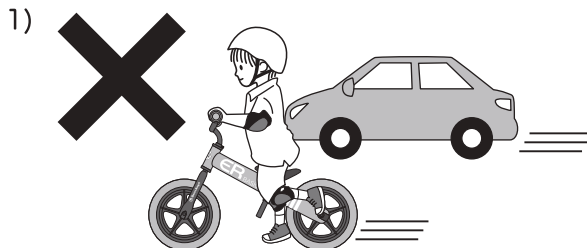

2) ヘルメットをかぶる

足りバイクの使用時は、転倒した際の頭部への衝撃や怪我を軽減するためにヘルメットを着用してください。

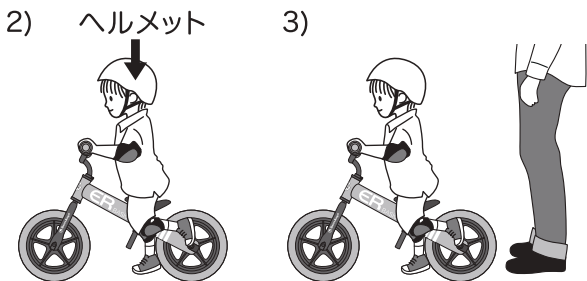

3) 一人で遊ばない

幼児を遊ばせる際、保護者は幼児から目を離さないでください。

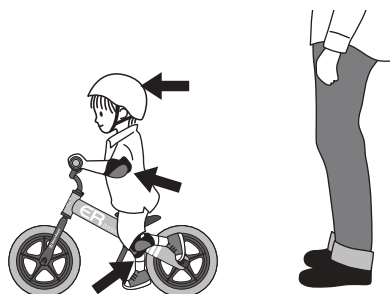

足りバイクの正しい使用方法

足がしっかり地面に着き、膝が少しだけ曲がる位置でサドルを固定してください。起伏のない平らな公園等でご使用ください。運動しやすい服装で、ヘルメット、プロテクタを装着してください。サドルに座り、ハンドルを握った状態で、地面を足でけてご使用ください。ご使用の際には保護者のかたが常にお子様のそばにいてください。

3.各部分の名称

- a. ハンドル
- b. フレーム
- c. 前輪フォーク
- d. 前輪タイヤ
- e. サドル
- f. 後輪タイヤ

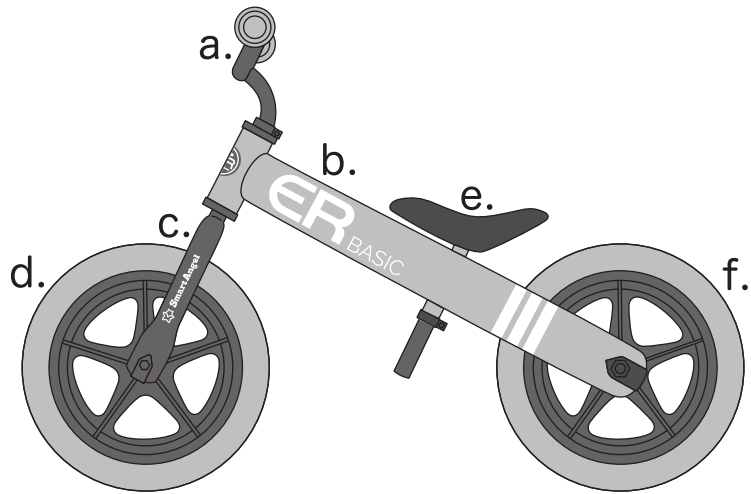

4.安全上の注意事項

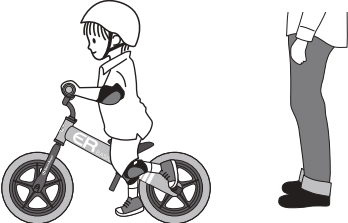
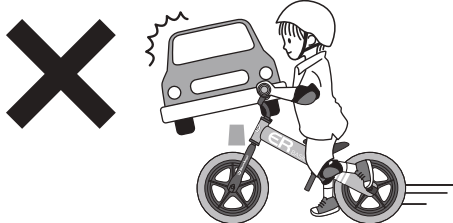
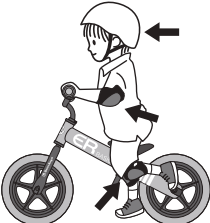
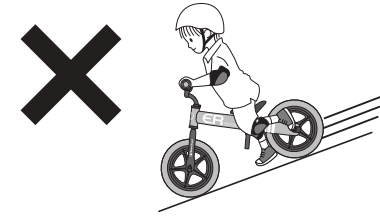
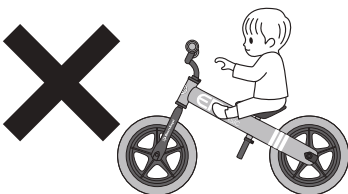
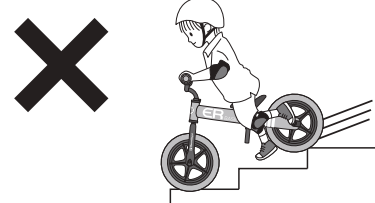
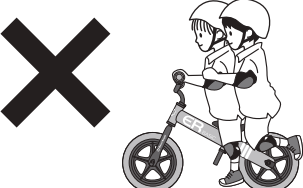
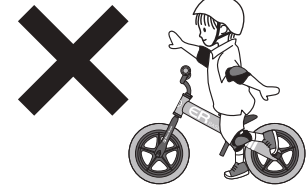
<p>本製品でお子様遊ぶ場合、保護者が必ずそばについて安全を確保してください。</p>	<p>公道では使用しないでください。自動車と接触、衝突事故が起きる可能性があり、大変危険です。</p>
	
<p>ヘルメット、プロテクタは必ず着用し走行してください。</p>	<p>坂道では絶対に使用しないでください。スピードが上がるため大変危険です。</p>
	
<p>対象年齢以下のお子様には絶対に遊ばせないようにしてください。対象年齢以上でも足が地面に着地しないお子様は絶対に使用しないでください。</p>	<p>その他危険な場所では絶対に使用しないでください。凸凹面、段差の激しい路面、溝の近く、障害物のある場所など。</p>
	
<p>二人乗りは絶対にしないでください。</p>	<p>片手運転、手放し運転はしないでください。</p>
	

使用場所についての注意事項

雨の日、路面がしめっているときは使用しないでください。

夜間は乗らないでください。

風、雨、雪がひどい時は使用しないでください。

滑りやすい路面では使用しないでください。

使用者についての注意事項

耐荷重を超える子供または大人は使用しないでください。

疲れている、体に異常がある時は乗らないでください。

組み立て方法についての注意事項

ハンドルは、限界標識の刻印が見える状態では乗らないでください。

小さな部品があります。組み立てる際、誤飲の危険がありますので、お子様がそばにいない状態で行ってください。

組立が完了していない状態で使用しないでください。

整備・調整についての注意事項

長い間のご使用中にネジが緩むことがありますので、その際は締め直してください。

変形やひび割れ、ネジの緩みなどの異常があるときには乗らないでください。

使用前には必ず手入れ、点検を行ってください。故障及び破損したまま使用しないでください。

改造はしないでください。

使用方法についての注意事項

お子様がサドルにまたがったとき、両足が地面にしっかりと付き、膝が軽く曲がる程度の高さで使用してください。

走行速度は 5km/h 以下を守ってください。

自転車、オートバイ、自動車などで引っ張って使用しないでください。

乱暴な乗り方はしないでください。

ジグザグ運転をしたり競争はしないでください。

幼稚園などに設置して不特定多数が高頻度で使用しないでください。個人での使用を目的として設計されています。

タイヤの周囲や回転部には手や足を入れないでください。

スカートやマフラーなどの衣類はタイヤに巻き込まれる恐れがあります。走行中は着用しないでください。

手やハンドルに荷物を引っかけたり、ペットを連れて走行しないでください。

傘やステッキ、釣りざおなどを車体に差し込んだり吊り下げたりしないでください。

樹脂製サンダルや足が出ている靴では走行しないでください。

踏み台にするなど走行以外の目的に使用しないでください。

カーブではスピードを出さないでください。

品質向上のため予告なしに仕様を変更する場合がございますのであしからずご了承ください。

5. ハンドルとサドルの調整

お子様の身長に合わせてハンドルとサドルを調整してください。ハンドルパイプには限界標識の刻印がありますので、この刻印が見える状態で使用しないでください。ハンドルパイプが曲がったり折れたりして大変危険です。ボルトを締め付けるのは、保護者の方が行ってください。

ハンドルの調整方法

締め付け金具のボルトを緩めるとハンドルが上下に動きます。お子様の身長に合わせて高さを決め締め付け金具のボルトを締め付けてください。締め付けた後、ハンドルグリップを両手で下方に力いっぱい押し下げ、下がらないことを確認してください。

サドルの調整方法

ボルトを緩めるとシートポストが上下に動きます。お子様の身長に合わせて高さを決め、ボルトを締め付けてください。締め付けた後、上下、左右、回転方向に動かし、動かないことを確認してください。

6. 乗車前の点検事項

ネジ

本体を 20cm ぐらい持ち上げて地面に落とし、雑音がしないか調べてください。雑音がした場合はどこかのネジが緩んでいる場合があります。

車輪の固定の点検

車輪をたたいてみて動かないか点検してください。特に前車輪の固定がゆるいと段差の乗り越えなどおのときに脱輪してしまう可能性があります。

ハンドルの点検

ハンドルグリップを両手で下方に力いっぱい押し下げてみてください。また、車輪を股に挟んで固定し、ハンドルを左右に回してみてください。いずれかの操作をした際にハンドルが動いてしまうと転倒の恐れがあり、大変危険です。動いてしまう場合は、「ハンドルの調整方法」の項目の説明通りに締め付けてください。

サドルの点検

サドルを上下や左右に動かしてみてください。動く場合は「サドルの調整方法」の項目の説明通りに締め付けてください。

7. 廃車の注意事項

本製品を廃車するときは、各自治体のごみ分別や回収ルールに従ってください。

8. 組み立て方法

小さな部品がありますので、誤飲の恐れがあります。組み立てはお子様がそばにいない状態で行ってください。

1. ハンドルを限界標識の刻印が見えなくなるまで、フォークつき前輪先端に差し込みます。その際に無理な力が加わると、ハンドルの塗装が剥がれることがあります。

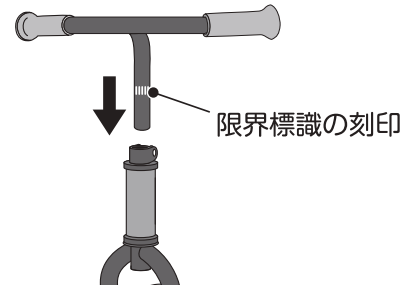

2. 締め付け金具を付属の六角レンチで仮締めします。真上から見たときにハンドルとタイヤが直交するように調整した後、本締めしてください。ハンドルがフォークつき前輪に対して動かなくなるまでしっかりと締め付け、固定してください。

※六角レンチはL字の長辺を手でつかみ、短辺を締め付け金具に差し込んで、十分に締めつけてください。

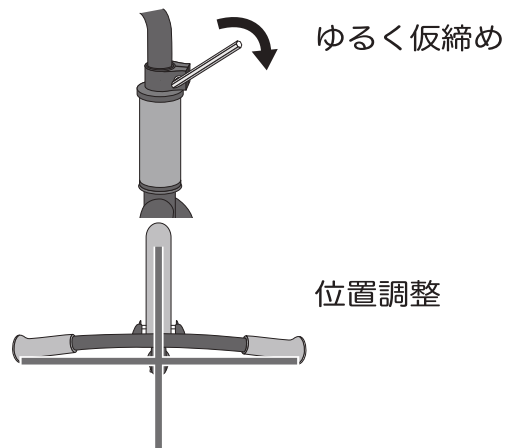
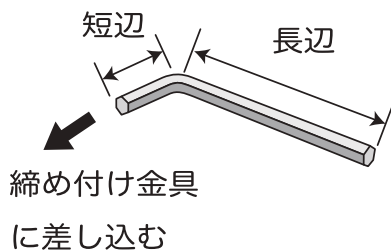

3. ハンドルグリップを下方に力いっぱい押し下げても下がらないことと、前輪つきフォークを足で固定して手で回転させようとしても回転しないことを確認してください。



8. 組み立て方法（続き）

小さな部品がありますので、誤飲の恐れがあります。組み立てはお子様がそばにいない状態で行ってください。

4. 締め付け金具を付属の六角レンチで仮締めします。

お子様がサドルにまたがり、両足が地面にしっかりとつき、膝が軽く曲がる程度の高さに合わせた後、本締めしてください。

※六角レンチはL字の長辺を手でつかみ、短辺を締め付け金具に差し込んで、十分に締めつけてください。

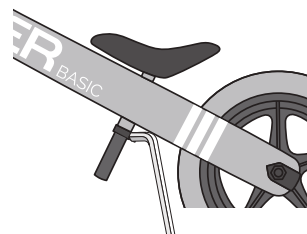
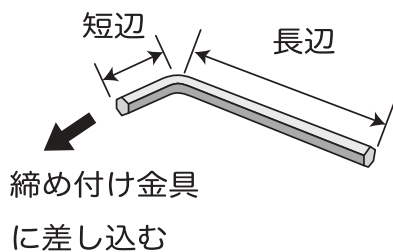

ゆるく仮締め

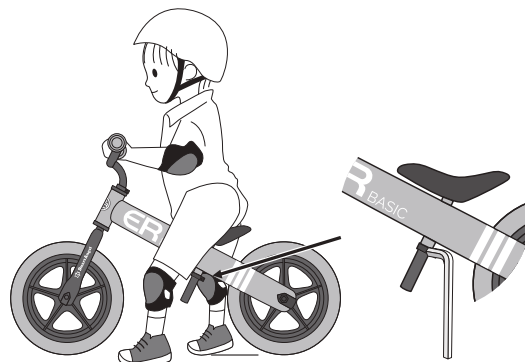

位置調整

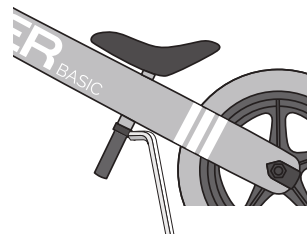

しっかりと本締め

5. サドルを上下方向、左右方向、回転方向に手で動かそうとしても動かないことを確認してください。

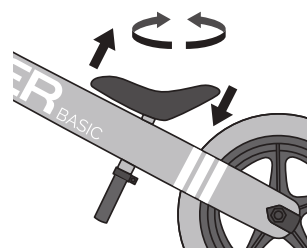

品質保証

- この製品の品質保証期間は、お買い求めになった日より6ヶ月間です。
 - 保証期間内には、パーツの欠品、不良加工などメーカーの責任によるものは無料保証とさせていただきますが、お客様の責任によるものは保証しかねます。
 - 保証期間内でも次の場合は保証対象外とさせていただきます。
 - 一般的な使用によって起こるフレーム及びプラスチック部品の自然劣化。
 - タイヤ、車輪の自然摩耗。
 - 間違った使い方や改造、不適切な修理、手入れ不良による故障や損傷。
 - 天変地異、事故による故障や損傷。
 - 保証書のご提示がない場合。
 - 保証書にロット NO. お買い上げ日、お客様名、ご住所、販売店名のご記入がない場合。
 - 原則として一度ご使用になった製品はパーツ欠品、不良加工のものを除き保証いたしかねます。
 - 保証書は日本国内においてのみ有効です。海外からの保障サービスは受付できません。
 - ご贈答、ご移転で保証書に記入してある販売店に保障サービスをご依頼できない場合はお客様相談窓口にご相談ください。
 - この保証書は本書に提示した期間、条件のもとにおいて無料保障をお約束するものです。従ってこの保証書によってお客様の法律上の権限を制限するものではありませんので、この保障期間後に不明な点があれば、お客様相談窓口にお問い合わせください。
- ※本製品は予告なく生産を中止、及び仕様を変更することがございます。この保障期間内であっても在庫の不足により交換ができない場合がございます。

保証書

商品名 足りりバイク ENJOY RIDE basic ロット番号:()		お買い上げ 年月日 年 月 日	故障内容記入欄
		保証期間 お買い上げ日より6ヶ月間	
お客様	お名前	TEL	
	ご住所		
販売店	店名	TEL	
	住所		

- お買い上げ後、お買い上げ日、お客様名、ロット NO. (フレームのラベルに明記してあります) をただちにご記入願います。
- 万一事故が発生した場合は、この保証書とレシート、または保証書レシートをご提示ください。
- ご提供いただいた個人情報は、保証書に基づくアフターサービスのために使用し、その他の目的に使用することは一切ございません。
- 本書は再発行しませんので、大切に保管してください。品質向上のため、予告なしに一部仕様を変更する場合がありますので、ご了承ください。

この商品の品質でお気付きの点がございましたら、お手数ですが下記までご連絡ください。

販売元

株式会社 **西松屋チェーン**

〒671-0218 兵庫県姫路市飾東町庄 266-1

お客様相談窓口フリーダイヤル

0120-7-24028

携帯・PHS OK
受付時間10:00~18:00(土・日・祝日・弊社所定休日を除く)