

大切な赤ちゃんの安全の為に



大切な赤ちゃんを不慮の事故から守るため、
バウンサーをお使いいただく前に必ずお読みください。
取扱いを誤りますと、重大な事故につながる危険があります。

- 本製品は、常に保護者の目の届く場所でご使用ください。ご使用中にその場を離れたり、目を離さないように十分注意してください。
- 使用中は必ずシートベルトをご使用ください。新生児用スワドルベルトが付いている場合は、ご使用ください。
- お子さまの首がすわるまでは、必ず背もたれを最も倒した状態でご使用ください。
- ご使用前にリクライニングレバーが確実にロックされていることを確認してからご使用ください。また、背もたれを最も倒した状態でも、必ずリクライニングレバーをロックしてからご使用ください。
- ホ口付きのバウンサーで、ホ口をお使いになる場合は、ホ口を完全に開いた状態でお使いください。ホ口を半分閉じた状態や、ホ口を中途半端な位置で固定して使用しないでください。何かの拍子でホ口が閉じてしまいます。また、ホ口を閉じてご使用になる場合（もしくはホ口が閉じてしまった場合）は、お子さまが動いてお子さまの顔がホ口に被ることがないようにご注意ください。窒息の危険があります。
- 本体前方にイスのように座らせないでください。転倒する危険性があります。特に、前かがみになりますと、非常に危険です。
- お子さまに絡みつような長いひも状のものや、ぬいぐるみ・おもちゃの類をバウンサーの中に入れてください。誤飲事故や窒息事故の原因となります。
- お子さまがバウンサーに乗るのを嫌がる場合、もしくはバウンサーの上で大きくのけぞったりして、バウンサーを拒絶するような動きをしている場合は、無理に使用しないでください。
- 本製品の連続使用時間は、長時間同じ姿勢でいることを避けるため、1時間程度にしてください。
- バウンサーは寝具ではありませんので、お子さまが就寝の際は、布団やベッドに移してください。
- シートにタオル等を重ねて使用される際は、お子さまが滑り落ちる危険性がありますのでご注意ください。
- シートの上で立ったりすると危険ですので、おやめください。
- 2人以上のお子さまを同時に座らせて使用しないでください。
- お子さまを乗せた状態で持ち運んだり、リクライニング操作を行うことは危険ですのでおやめください。
- ホ口、トイバー、まくら等の本体付属品を使用される際は、バウンサー本体に確実に取り付けてください。また、ホ口、トイバーを持って本製品を移動させることは危険ですのでおやめください。
- 本製品は室内でご使用してください。車内、屋外では使用しないでください。
- 階段の近くや床面から離れた場所等、安定しない場所、落下の危険性がある場所では使用しないでください。
- 本体フレームは金属製ですので、フローリング等でのご使用は床に傷がつく恐れがあります。ご注意ください。
- 本体に変形や破損等が見られた場合はただちにご使用をおやめください。
- 火気の近くでのご使用・放置は、本体の変形や破損、お子さまのやけど、けがの原因となりますので絶対におやめください。
- 使用する時は平らな場所を選び、まわりに危険なものがないことを確認してからご使用ください。

ネットオークション、フリーマーケット、リサイクルショップ等の非正規流通経路にて販売されている製品は、使用履歴等が不明なため、ご使用されると非常に危険な場合がございます。弊社の保証対象からは除外させていただきます。

「標準使用期間」について

本製品の標準使用期間は、使用状況や保管状態により異なりますが、**ご使用開始時から2年間**が目安になります。標準使用期間を経過した場合、可動部位の摩耗や劣化により、本来の性能を維持できず危険をまねくおそれがあります。不測の事態に備え、ご使用をお控えください。

どり～むバウンサー プラス

シリーズ共通 取扱説明書

- このたびは、お買い上げいただきありがとうございます。ご使用前に、必ずこの取扱説明書をよくお読みのうえ正しくお使いください。
- 本書は、いつでもご覧になれる場所に大切に保管してください。また、本製品を他の方にお譲りになる場合は、必ず本書も併せてお渡しください。
- 本書に使用しているイラストは、組み立て方法などをわかりやすくするため現物とは多少異なることがあります。

各部の名称

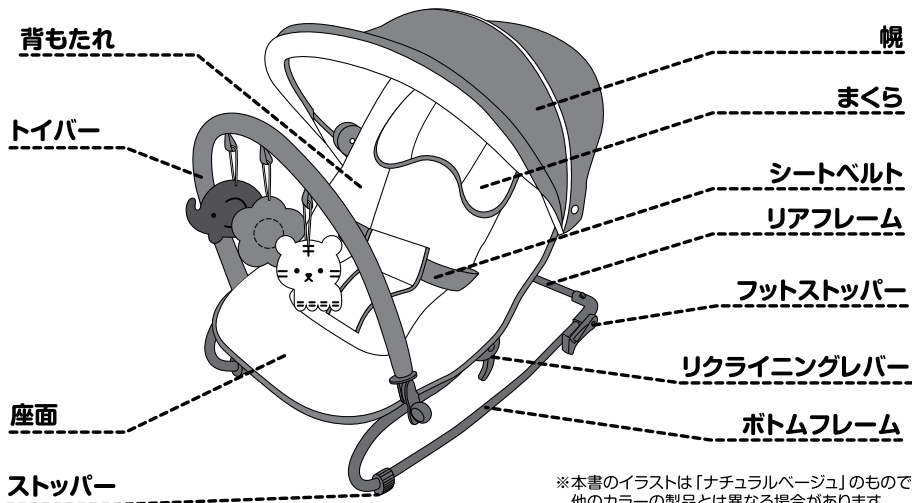

※本書のイラストは「ナチュラルベージュ」のもので、他のカラーの製品とは異なる場合があります。

使用上のご注意 安全のため必ずお守りください。

※重要な項目ですので、ご使用前に必ずお読みください。

⚠ 警告 この表示は、「死亡または重傷などを負う可能性が想定される」内容です。

- 本製品は0ヶ月～18ヶ月までのお子様で使用してください。
- シートの上で立ったりすると危険ですので、おやめください。
- 2人以上のお子様を同時に座らせて使用しないでください。
- お子様を乗せた状態で持ち運んだり、リクライニング操作を行うことは危険ですのでおやめください。
- 使用中は必ずシートベルトをご使用ください。
- 安全のため、必ず保護者の方がそばに付き添い、目の届く範囲に置いてください。
- 本製品の連続使用時間は、長時間同じ姿勢でいることを避けるため、1時間程度にしてください。
- お子様の首がすわるまでは、必ず背もたれを最も倒した状態でご使用ください。
- 本体前方にイスのように座らせしないでください。転倒する危険性があります。特に前かがみになりますと、非常に危険です。
- 本製品は室内でご使用してください。車内、屋外では使用しないでください。
- 階段の近くや床面から離れた場所等、安定しない場所、落下の危険性がある場所では使用しないでください。
- 本体フレームは金属製ですので、フローリング等でのご使用は床に傷がつく恐れがあります。ご注意ください。
- 本体に変形や破損等が見られた場合は直ちにご使用をおやめください。
- 火気の近くでのご使用・放置は、本体の変形や破損、お子様のやけど、けがの原因となりますので絶対にやめください。
- 使用する時は平らな場所を選び、まわりに危険なものがないことを確認してからご使用ください。
- シートにタオル等を重ねて使用される際は、お子様が滑り落ちる危険性がありますのでご注意ください。
- ホロ、トイバーを使用される際はフレームに確実に取付けてください。またホロ、トイバーを持って本製品を移動させる事は危険ですのでおやめください。
- ご使用前にリクライニングレバーのロックがしっかりとセットされているか確認してからご使用ください。

組み立て方法

- ① 左右のボトムフレームを外側に向けて回転させ、起こします。

背もたれ
(裏側)

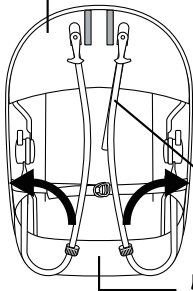

横から見た図

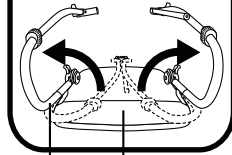

ボトム
フレーム

座面
(裏側)

- ② リアフレームをボトムフレームの差し込み口に「カチッ」と音がするまで差し込みます。

差し込み口

リアフレーム

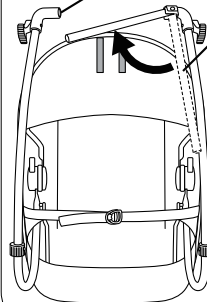

⚠ 警告

確実にロックボタンが差し込み口にはまり抜けないことを必ず確認してください。

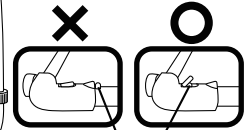

ロックボタン

ホロの取付け方法

- ① 背もたれを起こします。

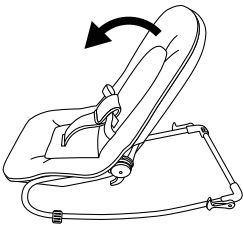

- ② まくらの取り付け位置を、背もたれの中央に整えてください。

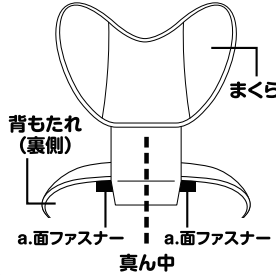

背もたれ
(裏側)

まくら

a.面ファスナー

a.面ファスナー

真ん中

- ③ ホロの中にある、b.面ファスナーを確認してください。まくら止めの両脇にあるa.面ファスナーと合わせるようになります。



b.面ファスナー

- ④ ホロジョイントを約90度外側に曲げます。

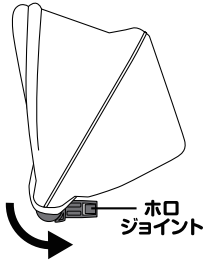

ホロ
ジョイント

- ⑤ ホロを背もたれにかぶせて、ホロジョイント先端を差し込み口に差し込みます。差し込む際に、シートのパイピングを挟み込まないようにして、ホロジョイント先端をしっかりと差し込んでください。

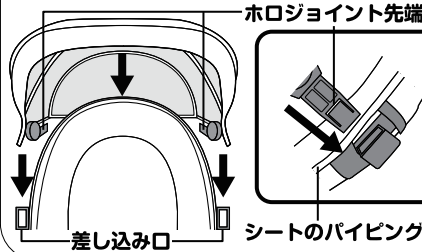

ホロジョイント先端

差し込み口

シートのパイピング

⚠ 注意

ホロを構成するフレームは形を維持するために固くできております。ホロジョイントを差し込む際は、ホロのフレームをしっかり手で保持して取り付け作業を行ってください。片側のホロジョイントを差し込んだ際に、反対側のホロジョイントの跳ね上がりに注意してください。

⚠ 警告

ホロジョイント先端が確実に差し込み口にはまり、抜けないことを必ず確認してください。

⚠ 注意 ホロの取り付け時の注意事項

注意：1) ホロジョイント先端を差し込み口に挿入する際に、シートのふちを挟み込まないように挿入してください。また、ホロジョイント挿入後、ホロジョイントのツメが軽くロックすることを確認してください。シートのふちを挟み込んだままホロジョイントを挿入すると、ホロジョイントの固定が不完全になり、抜けやすくなります。

注意：2) ホロジョイントのツメのかけがいが悪い場合は、差し込む前に指で持ち上げて、しっかりとロックされるよう調節をお願いします。ただし、ツメが折れるまで力を加えないようにご注意ください。

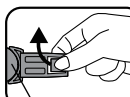

ホロジョイント

注意：3) ホロジョイント先端を差し込んだ後に、ホロジョイントの内側から外側に向けて軽く力を加えていただきますと、ツメのロックがかりやすくなります。

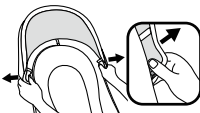

- ⑥ ホロを取り付けた際、ジョイントに直接触れることを避けるため、ジョイントカバーでジョイント部分を覆うように整えてください。

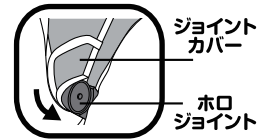

ジョイント
カバー

ホロ
ジョイント

ホロの取付け方法

- ⑦ ③で確認したa,bの面ファスナーの位置を合わせ、留めます。

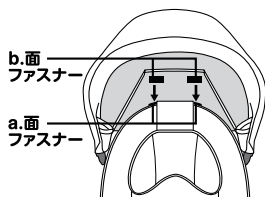

- ⑧ ホロの先端に力を掛けて、ホロをしっかり伸ばします。
2、3回ぐいぐいと力を掛けて、左右のバランスが均等になるよう、ホロの取り付け位置を整えます。

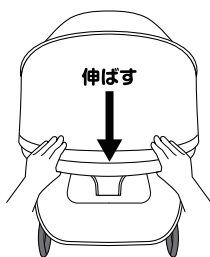

ホロをご使用の際は、ホロジョイントが差し込み口に対してまっすぐになるようにホロをしっかり伸ばしていただきますと、ホロが完全に開いた状態でお使いいただくことができます。

⚠️ 注意

- 収納ポケットには、物を無理矢理入れたり重いものを入れないでください。
- ホロを持って、本体の移動は絶対にしないでください。

ホロの取外し方法

ホロジョイントの先端のツメを押さえて、2箇所ホロジョイントを引き抜いてください。

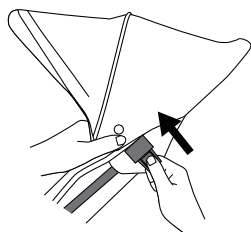

- ⚠️ 注意 取外す際、指をはさまないようにご注意ください。

トイバーの取付け方法

ホロ、トイバーを左右のボトムフレームに、しっかり差し込んでください。

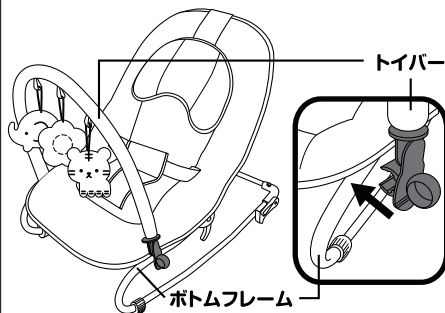

- ⚠️ 注意 トイバーを持って、本体の移動は絶対にしないでください。

リクライニング調整時の注意事項

リクライニング角度を調整する場合は左右のリクライニングレバーを①の方向へ動かした状態で背もたれの角度を変更してください。

リクライニング角度変更後は、リクライニングレバーが②の方向へ動かした状態(ロック状態)になっていることを確認の上、ご使用ください。

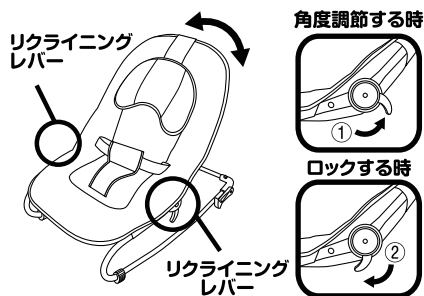

フットストッパーの使い方

図のようにフットストッパーを回転させると、バウンサーの揺れを止めることができます。

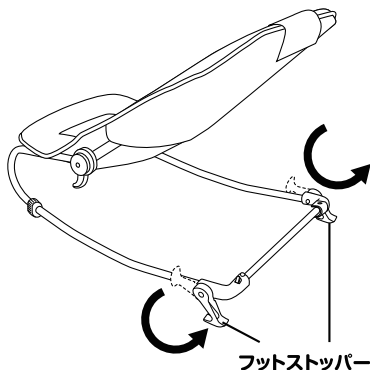

シートベルト着用方法

① 取り付ける時

腰ベルトのソケットに、プラグを差し込みます。

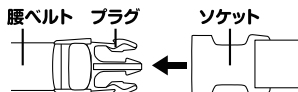

- ※使用中は必ずシートベルトを着用してください。
- ※ソケットからプラグが抜けにくいことを確認してください。
- ※シートベルトをお子様の体に合わせて、たるみがないように長さを調整してください。

② 取り外す時

★印の箇所を押して、プラグを抜いてください。

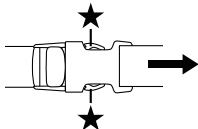

赤ちゃんの乗せ方

① シートベルトのプラグ

を外し、股パッドをまたくようにお子様を乗せます。

② 股パッドを起こし、シートベルトを股パッドに通し、バックルをしっかりと差し込みます。

※シートベルトを左右に引っぱり、確実に取り付けられていることを確認してください。

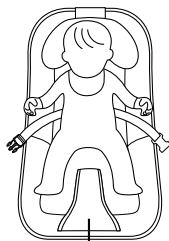

股パッド

⚠️ 注意 必ず保護者の目の届くところでご使用ください。

⚠️ 警告 1時間を越える連続使用を避け、熟睡させる際は本製品ではなく、お布団やベッドをご使用ください。

折りたたみ方法

① ロックボタンを押しながらリアフレームを内側に向けてスライドさせます。

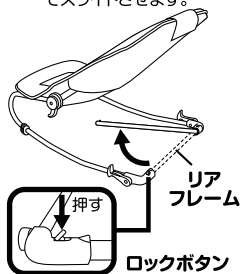

② 片手でリクライニングレバーを持ち、もう片方の手でフレームを持ちながら「カチッ」と音がするまで矢印の方向に押し、ロックを解除しボトムフレームを内側に向けて回転させ、たたみます。

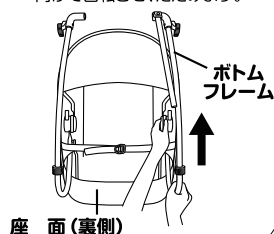

③ 反対側も同じ手順でボトムフレームをたたみます。

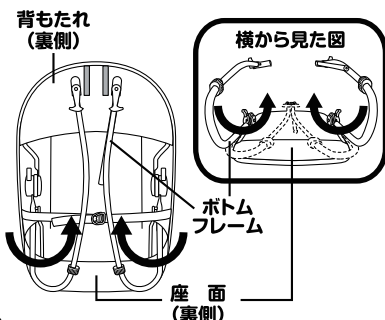

シートの外し方

① 本体を押さえながら、トイバーを取り外してください。

② 座面裏側のベルトを外してください。

③ 背もたれを起こし、座面裏側にあるa.面ファスナーを外しb.座面フレームからシートを取り外し、そのまま引き上げてフレームからシートを完全に外してください。その後、まくらを取り外してください。

④ シートの座面裏側のa.c.面ファスナーを外し、中に入っているボードを取り出してください。

※シートを取付ける際は、逆の手順で取付けてください。

背もたれ(裏側)

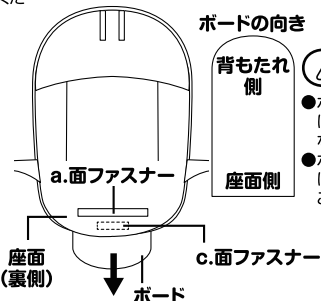
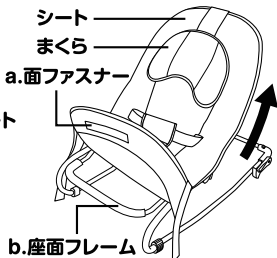
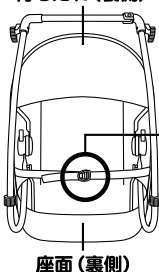

⚠️ 注意

- ボードを取り出す際は、無理に引っ張らないでください。
- ボードを取付ける際は、ボードの向きにご注意ください。

⚠️ 注意 座面裏側のベルトにゆるみがあると事故につながる危険性があります。ご使用時はゆるみがない事を確認してからご使用ください。

リクライニング角度の目安

① 一番倒した位置

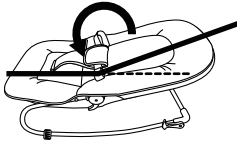

② 中間位置

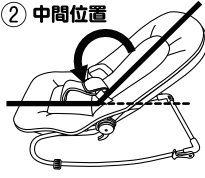

③ 一番起こした位置

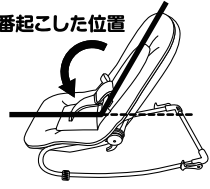

月齢目安	0ヶ月～	3・4ヶ月～	5・6ヶ月～18ヶ月
発育目安	首がすわる前	首がすわってから	腰がすわってから
リクライニング角度	①	①・②	②・③



警告

※お子様を乗せた状態で、リクライニング操作を行わないでください。

※本体前方にイスのように座らせしないでください。特に前かがみになりますと、転倒の危険性があります。



注意

※シートは最も寝かせた状態(①)でも水平にはなりません。状態(①)でお子様を乗せると水平に近い状態になるように設定されていますが、お子様の位置によっては、頭部が下がってしまうことがありますので、頭部が下がらない状態まで背もたれ角度を合わせてからご使用ください。
※一番倒した状態、もしくは一番起こした状態でのロックは、転倒防止のためロック量を制限しております。

お手入れ方法

シート、まくら、トイ(人形)

●30℃以下のぬるま湯で中性洗剤を使用し、やさしく手洗いしてください。

●手洗後は軽く絞って、風通しの良い日陰で自然乾燥してください。

※素材の特性上、洗濯により多少色あせする場合があります。

ホ口及び各フレーム

●濡らせた布などで汚れを拭きとり、風通しの良い日陰で自然乾燥してください。

※油をさしたり、水につけたりしないでください。

※研磨剤やシンナーなど化学薬品は使用しないでください。



保証基準

①本製品の品質保証期間は、お買い求めになった日より6ヶ月間です。

②保証期間内には、パーツの欠品、加工不良などメーカーの責任によるものは無償保証といたしますが、お客様の責任によるものは保証いたしかねます。

③保証期間内でも次の場合は保証対象外とさせていただきます。

- ・フレーム及びプラスチック部品の自然劣化。 ・シートのキズややぶれ。
- ・天変地異、事故による故障や損傷。 ・保証書のご提示がない場合。
- ・間違った使い方や改造、不適切な修理、手入れ不良による故障や損傷。

④原則として、一度ご使用になった製品は、パーツ欠品、加工不良のものを除き保証いたしかねます。

⑤保証書は日本国内においてのみ有効です。海外からの保証サービスは受付できません。

⑥ご贈答、ご移転で保証書に記入してある販売店に保証サービスを依頼できない場合はお客様相談窓口にご相談ください。

⑦製造中止後の製品については、必要部品の在庫がなくなった場合、保証いたしかねることがあります。

⑧この保証書は本書に明示した期間、条件のもとにおいて無料保証をお約束するものです。したがって、この保証書によってお客様の法律上の権限を制限するものではありませんので、この保証書期間後においてご不明な点があればお客様相談窓口にお問い合わせください。

別売

バウンサーをより便利にお使いいただくために
ご用意いたしました!!



★SmartAngel

対象年齢 ~18ヶ月

バウンサーテーブル

お食事後の
お片づけに便利な
テーブルトレイ付き

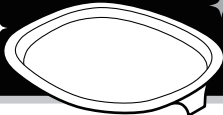

脚が接地しているから
テーブルは
しっかり安定

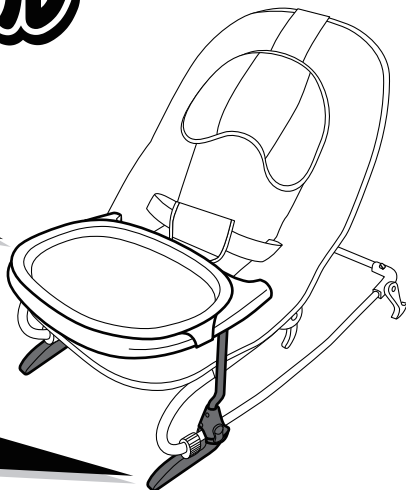

注意

対象年齢はバウンサー本体の対象年齢に合わせて表示しております。
実際には、お使いいただくお子さまの腰回りの安定や背文を考慮して、
バウンサーテーブルの使用を開始していただくよう、お願い致します。

本体重量: 1.7kg

サイズ: W47×D32×H38cm

耐荷重: 10kg

※なお、店舗によってお取り扱いが無い場合がございますので、ご了承のほどお願い申し上げます。

この商品の品質で、お気づきの点がございましたらお手数ですが下記までご連絡ください。

販売元 株式
会社

西松屋チェーン

お客様相談窓口フリーダイヤル

〒671-0218 兵庫県姫路市飾東町庄266-1



0120-7-24028

携帯・PHS OK

受付時間10:00~18:00(土・日・祝日・弊社所定休日を除く)